

WICHTIGE ASPEKTE FÜR DAS AUFMASS

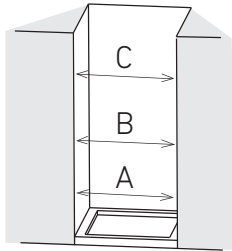

- Bei **Nischenduschen** nehmen wir zwischen den Wänden an 3 verschiedenen Stellen Maß:
 - im unteren Bereich (A)
 - im mittleren Bereich (B)
 - im oberen Bereich (C)

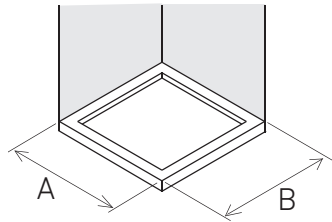

- Bei **Eckenduschen** messen wir von der äußeren Seite der Duschwanne bis zur Wand. Siehe Abbildung.

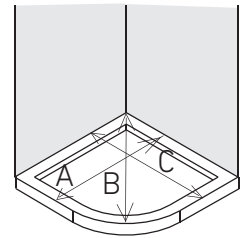

- Bei **Rundduschen** messen wir von der äußeren Seite der Duschwanne bis zur Wand sowie die Diagonale der Duschwanne. Siehe Abbildung.

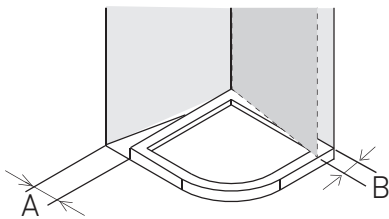

- Bei **Rundduschen** ist darauf zu achten, ob die Wände im rechten Winkel zueinander stehen. Aus diesem Grunde geben wir zusätzlich das auf der Abbildung gezeigte Maß an.

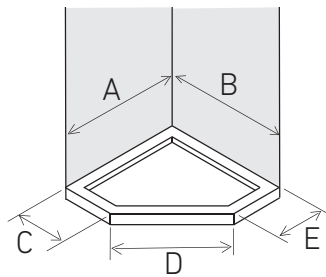

- Bei **Fünfeckenduschen** messen wir an den fünf, auf der Abbildung angegebenen Stellen von der äußeren Seite der Duschwanne bis zur Wand.

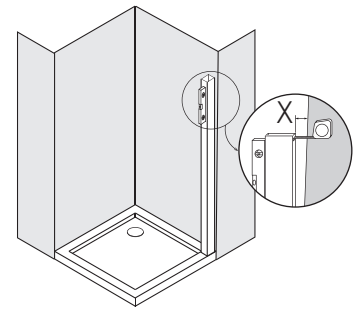

- Richtig messen, wenn die Wand nicht im Lot ist: wir nehmen eine lange Wasserwaage oder ein Richtscheid als Hilfsmittel und geben das Maß X an, wie in der Skizze gezeigt. Wichtig ist auch die Angabe der Höhe, an der das Maß X ermittelt wurde.

GRUNDSÄTZLICH GILT

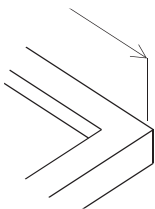

- Bei Duschwannen ohne abgeschrägte Kante messen wir von der Kante bis zur Wand. Siehe Abbildung.

Nein

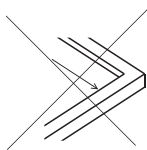

Ja

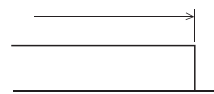

- Bei Duschwannen mit abgeschrägter Kante messen wir von der Abschrägung bis zur Wand. Siehe Abbildung.

Nein

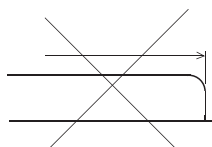

Ja

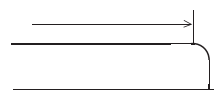

Hinweis: die Maße bitte in mm angeben.